

Návod k obsluze

DIGITRADIO 550 IR



TechniSat

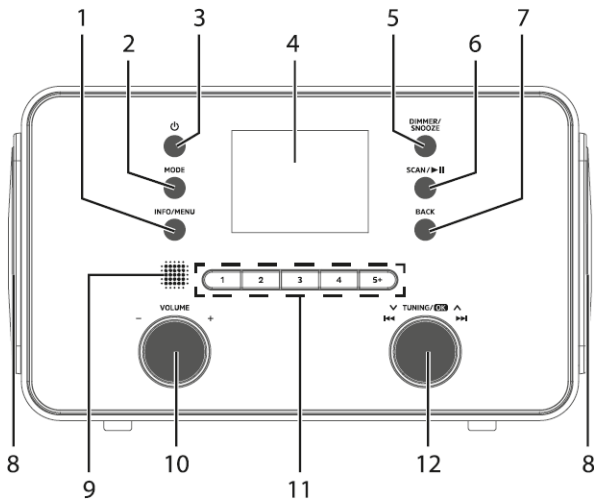

1 Ilustrace

1.1 Pohled zepředu

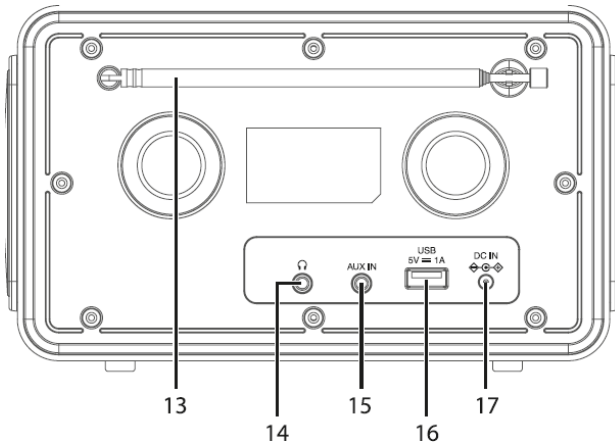

1.2 Pohled zezadu



- 1 INFO/ MENU Zobrazení informací/ menu zařízení
- 2 Výběr zdroje MODE
- 3  Zapnuto/pohotovost
- 4 Zobrazit
- 5 DIMMER/SNOOZE Jas displeje / ztišení displeje
- 6  SCAN/ Search/play/pause
- 7 ZPĚT
- 8 Reproduktory
- 9 Infračervený přijímač
- 10 Otočný ovladač VOLUME +/-
- 11 Tlačítka přímé volby 1, 2, 3, 4, 5+
- 12 ▼ TUNING/OK ▲ Otočný knoflík (výběr/potvrzení/ přeskočení skladby)
- 13 Teleskopická anténa
- 14 Připojení sluchátek (výstup 3,5 mm jack)
- 15 AUX IN (analogový vstupní konektor 3,5 mm)
- 16 Zásuvka USB 5 V, 1 A
- 17 Připojení napájení DC IN 9 V, 3 A

1.3 Dálkové ovládání

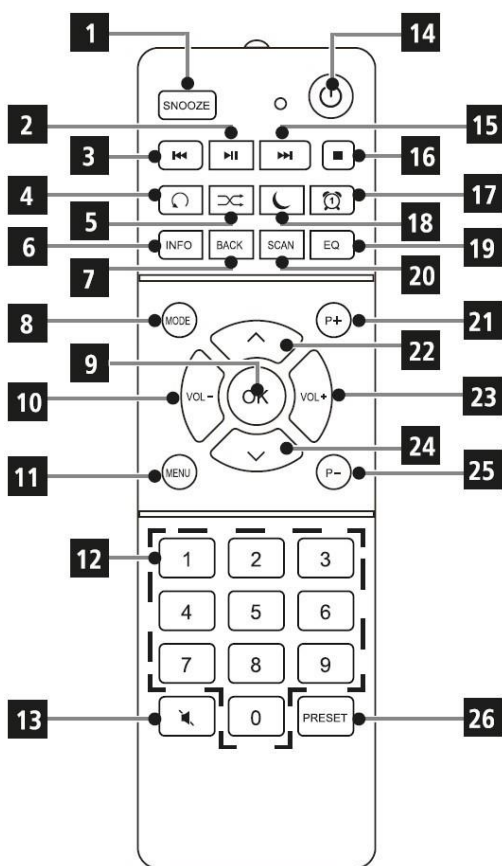

- 1 SNOOZE Snooze/
Stmívač
- 2 **▶▶** Přehrát/pozastavit
- 3 **◀◀** Předchozí název
- 4 Opakování
- 5 Shuffle
- 6 INFO
- 7 ZPĚT
- 8 Výběr zdroje MODE
- 9 OK Potvrdit
- 10 Objem -
- 11 MENU
- 12 Číselné klávesy
- 13 MUTE Ztlumení zvuku
- 14 **⏻** Zapnuto/pohotovost
- 15 **▶▶** Další titul
- 16 STOP
- 17 WECKER
- 18 Časovač SLEEP
- 19 Ekvalizér EQ
- 20 Vyhledávání kanálů SCAN
- 21 P+ (oblíbený kanál)
- 22 **▲** Tlačítko se
šipkami/seznam kanálů
- 23 Svazek +
- 24 **▼** Šipky/seznam stanic
- 25 P- (oblíbený vysílač)
- 26 Oblíbené předvolby

2 Obsah

1	Čísla	2
1.1	Pohled zepředu.....	2
1.2	Pohled ze zadu.....	2
1.3	Dálkové ovládání	4
2	Obsah.....	5
3	Bezpečnostní pokyny.....	8
3.1	Použité znaky a symboly	8
3.2	Zamýšlené použití	9
3.3	Cílová skupina tohoto návodu k obsluze.....	9
3.4	Bezpečná manipulace se zařízením DIGITRADIO 550 IR	9
4	Právní informace	11
4.1	Servisní pokyny	12
5	Popis DIGITRADIO 550 IR	13
5.1	Rozsah dodávky	13
5.2	Speciální funkce DIGITRADIO 550 IR.....	13
6	Příprava zařízení DIGITRADIO 550 IR k provozu	13
6.1	Nastavení spotřebiče.....	13
6.2	Zarovnání antény.....	14
6.3	Připojení napájecí jednotky.....	14
6.4	Vložte BaSeries do dálkového ovladače	15
6.5	Připojení sluchátek	15
6.6	Přehrávání hudby z externích zařízení	15
7	Obecné funkce zařízení	15
7.1	Zapnutí zařízení.....	16
7.2	Vypnutí zařízení.....	16
7.3	Ovládání přístroje pomocí dálkového ovládání.....	16
7.4	Nastavení hlasitosti	17
7.5	Zapnutí ztlumení zvuku	17
7.6	Vyvolání displejů.....	17
7.7	Indikace na displeji.....	17
8	Obsluha nabídky.....	18
8.1	Výběr zdrojů	18
9	Internetová rádia a podcasty.....	18
9.1	Seznam kanálů.....	19
9.2	Přidání internetových rozhlasových stanic do oblíbených	19
9.3	Výběr oblíbeného kanálu	19
9.4	Vymazání paměti programové pozice	19
10	Přehrávání hudby (médiá USB)	20
10.1	Přehrávání médií	20
10.2	Funkce opakování	20

11	Rádio DAB+	21
11.1	Co je DAB+.....	21
11.2	Zapnutí příjmu rádia DAB+	21
11.3	Provést vyhledávání	21
11.3.1	Ruční vyhledávání	21
11.4	Vyvolání seznamu kanálů.....	22
11.5	Uložení oblíbených stanic DAB+	22
11.6	Přehrávání oblíbených stanic	22
11.7	Vymazání paměti programové pozice	22
11.8	Síla signálu	22
11.9	Dynamic Label Plus.....	23
11.10	Nastavení DRC	23
11.11	Odstranění neaktivních stanic	23
12	FM rádio	24
12.1	Zapnutí režimu rádia FM	24
12.2	Příjem FM s informacemi RDS.....	24
12.3	Ruční nastavení přenosové frekvence	24
12.4	Automatické vyhledávání.....	24
12.5	Nastavení mono/stereo	25
12.6	Ukládání stanic FM.....	25
12.7	Výběr naprogramovaných stanic	25
12.8	Vymazání paměti programové pozice	25
13	Zvuk Bluetooth.....	26
13.1	Aktivace režimu Bluetooth	26
13.2	Spojky.....	26
13.3	Přehrávání hudby	26
14	Zvukový vstup.....	27
15	Pokročilé funkce	27
15.1	Funkce spánku	27
15.2	Budík	27
15.2.1	Nastavení času budíku	27
15.2.2	Vypnutí budíku po buzení.....	29
15.2.3	Vypnutí budíku.....	29
15.2.4	Funkce Snooze	29
16	Nastavení systému	29
16.1	Ekvalizér.....	29
16.1.1	Nastavení ekvalizéru	29
16.2	Kvalita zvukového proudu	30
16.3	Nastavení internetu.....	30
16.3.1	Síťový asistent.....	30
16.3.2	Připojení WPS.....	30
16.3.3	Další informace o síťovém připojení	31
16.4	Nastavení času.....	31
16.5	Jazyk.....	32

16.6	Tovární nastavení	32
16.7	Aktualizace softwaru Sokware.....	32
16.8	Průvodce nastavením	33
16.9	Informace.....	34
16.10	Osvětlení displeje.....	34
17	Čištění	35
18	Eliminace chyb.....	36
19	Technické údaje / informace výrobce	37
20	Pokyny k likvidaci.....	39

3 Bezpečnostní pokyny

3.1 Použité znaky a symboly



Označuje bezpečnostní pokyn, jehož ignorování může vést k vážnému zranění nebo smrti. Dodržujte následující signální slova:

NEBEZPEČÍ - Vážná zranění se smrtelnými následky

VAROVÁNÍ - vážná zranění, možná smrtelná zranění

POZOR - Zranění



Označuje poznámku, kterou je nutné dodržet, aby nedošlo k závadám zařízení, ztrátě dat nebo jejich nesprávnému použití či neúmyslnému ovládnutí. Popisuje také další funkce zařízení.



Varování před elektrickým napětím. Dodržujte všechny bezpečnostní pokyny, abyste předešli úrazu elektrickým proudem. Spotřebič nikdy neotvírejte.



Použití v interiéru - spotřebiče s tímto symbolem jsou vhodné pouze pro použití v interiéru.



Třída ochrany II - Elektrické spotřebiče třídy ochrany II jsou elektrické spotřebiče, které mají souvislou dvojitou a/nebo zesílenou izolaci a nemají možnost připojení ochranného vodiče. Kryt izolovaného elektrického spotřebiče třídy ochrany II může částečně nebo zcela tvořit dodatečná nebo zesílená izolace.



Váš spotřebič nese označení CE a splňuje všechny požadované normy EU.



Elektronická zařízení nepatří do domácího odpadu, ale musí být řádně zlikvidována v souladu se směrnicí Evropského parlamentu a Rady 2012/19/EU ze dne 4. července 2012 o odpadních elektrických a elektronických zařízeních (OEEZ). Po skončení životnosti odevzdejte toto zařízení k likvidaci na určených veřejných sběrných místech. Před likvidací zařízení je třeba odstranit baGerie a zlikvidovat je odděleně od zařízení.



Dodržujte všechny poznámky a bezpečnostní pokyny uvedené v tomto návodu k obsluze. Návod k obsluze si uschovejte na bezpečném místě pro budoucí použití. Při prodeji spotřebiče předejte návod k obsluze kupujícímu.



Polarita Symbol stejnosměrného proudu. Tento spotřebič pracuje se stejnosměrným proudem a/nebo převádí střídavý proud na stejnosměrný. Symbol ukazuje polaritu zástrčky.

32 Zamýšlené použití

Zařízení je určeno k příjmu a přehrávání rozhlasových programů prostřednictvím DAB+, FM a internetu. Kromě toho lze hudební média streamovat z externích zařízení prostřednictvím připojení BT. Zařízení lze provozovat pouze s dodaným příslušenstvím (síťový adaptér, BaGerien, kabel, anténa atd.). Jakékoli jiné použití tohoto příslušenství není povoleno. Zařízení je určeno pro soukromé použití a není vhodné pro komerční účely. Jakékoli jiné použití je považováno za nesprávné použití!

33 Cílová skupina tohoto návodu k obsluze

Návod k obsluze je určen všem osobám, které spotřebič sestavují, obsluhují, čistí nebo likvidují.

34 Bezpečná manipulace se zařízením DIGITRADIO 550 IR

Dodržujte následující pokyny, a b y s t e minimalizovali bezpečnostní rizika, zabránili poškození spotřebiče a přispěli k ochraně životního prostředí.

Pečlivě si přečtěte všechny bezpečnostní pokyny a uschovejte si je pro budoucí použití. Vždy dodržujte všechna upozornění a pokyny uvedené v tomto návodu k obsluze a na zadní straně spotřebiče.



POZOR!

Nikdy neotvírejte přístroj ani napájecí jednotku!
Dotýkání se živých částí je životu nebezpečné!



Dodržujte všechny následující pokyny, abyste spotřebič používali v souladu s jeho určením a předešli závadám spotřebiče a zranění osob.

- Spotřebič neopravujte sami. Opravy smí provádět pouze vyškolení odborníci. obraťte se na naše zákaznická centra.
- Přístroj smí být provozován pouze v uvedených okolních podmínkách.
- Spotřebič nevystavujte kapající nebo stříkající vodě. Pokud se do spotřebiče dostala voda, odpojte jej od napájení a kontaktujte servisní středisko.
- Spotřebič nevystavujte zdrojům tepla, které jej kromě běžného používání zahřívají.
- V případě nápadné závady spotřebiče, výskytu zápachu nebo kouře, závažných poruch nebo poškození krytu se neprodleně obraťte na servisní oddělení.
- Spotřebič smí být provozován pouze se síťovým napětím uvedeným na typovém štítku. Nikdy se nepokoušejte provozovat spotřebič s jiným napětím. Používejte pouze originální síťový adaptér, který je součástí dodávky. Nepoužívejte síťový adaptér pro jiné přístroje.

- Pokud je spotřebič nebo napájecí jednotka poškozená, nesmí být uveden do provozu.
- Nepoužívejte spotřebič v blízkosti vany, sprchy, bazénu nebo tekoucí/stříkající vody. Hrozí nebezpečí úrazu elektrickým proudem a/nebo poruchy přístroje.
- Do vnitřního prostoru přístroje se nesmí dostat cizí předměty, např. jehly, mince apod. Nedotýkejte se kovovými předměty nebo prsty připojovacích kontaktů. Mohlo by dojít ke zkratu.
- Tento spotřebič není určen pro osoby (včetně dětí) se sníženými fyzickými, smyslovými nebo duševními schopnostmi nebo s nedostatkem zkušeností a/nebo znalostí, pokud nejsou pod dohledem osoby odpovědné za jejich bezpečnost nebo pokud od ní neobdržely pokyny k používání spotřebiče. Nikdy nedovolte dětem používat tento spotřebič bez dozoru.
- Fólie a malé díly, jako jsou například BaGeries, uchovávejte mimo dosah dětí. Nebezpečí udušení!
- Úpravy spotřebiče jsou zakázány.

Jednání se zákazníky

- Zajistěte, aby se BaGerien nedostal do rukou dětí. Děti by mohly BaGerien vložit do úst a spolknout. To může vést k vážnému poškození zdraví. V takovém případě se okamžitě poradte s lékařem! Uchovávejte proto BaGerien mimo dosah malých dětí.
- Spotřebič provozujte pouze s přídatnými zařízeními schválenými pro tento spotřebič.
- Nesmí se načítat normální BaGeries. BaGeries se nesmí reaktivovat jinými MiGely, rozebírat, zahřívat ani házet do otevřeného ohně (nebezpečí výbuchu!).
- Kontakty BaGerie a kontakty zařízení je třeba před vložením očistit.
- Při nesprávném vložení BaGerie hrozí nebezpečí výbuchu!
- Vyměňujte baterie BaGeries pouze za baterie BaGeries správného typu a čísla modelu.
- Pozor! Nevystavujte BaGerien extrémním podmínkám. Neumísťujte na radiátory, nevystavujte přímému slunečnímu záření!
- Uniklá nebo poškozená BaGeria může při kontaktu s pokožkou způsobit chemické popáleniny. V takovém případě použijte vhodné ochranné rukavice. Prostor pro BaGeria čistěte suchým hadříkem.
- Pokud spotřebič nebudete delší dobu používat, vyjměte baterie.

4 Právní informace



Společnost TechniSat tímto prohlašuje, že rádiové zařízení typu DIGITRADIO 550 IR je v souladu se směrnicí 2014/53/EU. Úplné znění směrnice EU

Prohlášení o shodě je k dispozici na této internetové adrese:

[hGp://konf.tsat.de/?ID=25132](https://konf.tsat.de/?ID=25132)

Prohlášení o shodě můžete také najít v oblasti pro stažení vašeho výrobku na webových stránkách společnosti TechniSat www.technisat.de.



Společnost TechniSat neodpovídá za poškození výrobku způsobené vnějšími vlivy, opotřebením nebo nesprávným zacházením, neautorizovanými opravami, úpravami nebo nehodami.



Změny, tiskové chyby a omyly vyhrazeny.

Stav 04/24.

Kopírování a rozmnožování pouze se souhlasem vydavatele. Aktuální verze návodu k obsluze je k dispozici ve formátu PDF.

ve formátu ke stažení na webových stránkách TechniSat na adrese

www.technisat.de.



DIGITRADIO 550 IR a TechniSat jsou registrované ochranné známky společnosti:

TechniSat Digital GmbH
Julius-Saxler-Straße 3
D-54550 Daun/Eifel
www.technisat.de

Názvy uvedených společností, institucí nebo značek jsou ochranné známky nebo registrované ochranné známky příslušných vlastníků.



V níže uvedených zemích smí být zařízení provozováno pouze ve vnitřních prostorách v pásmu 5GHz WLAN.

BE	CY	FI	FR	HU	LV	LI
LU	NL	ES	SE	UK	CH	CS



Všechny obrázky uvedené v tomto návodu k obsluze jsou pouze ilustrativní a mohou se lišit od skutečného výrobku.



Čas od času mohou být k dispozici aktualizace softwaru zařízení, které rozšiřují, odstraňují, přidávají nebo vylepšují funkce, položky nabídky a zobrazení. Postupy popsané v tomto návodu se proto mohou změnit. Nejnovější návod k obsluze naleznete na webových stránkách společnosti TechniSat www.technisat.de v oblasti pro stažení vašeho výrobku.

41 Servisní pokyny



Tento výrobek je testován na kvalitu a vztahuje s e na něj zákonná záruka 24 měsíců od data zakoupení. Uschovejte si prosím fakturu jako doklad o koupi. S

V případě reklamace se obraťte na prodejce výrobku.



V případě dotazů a informací nebo problémů s tímto zařízením se obraťte na naši technickou horkou linku:

Po - Pá 8:00 - 18:00 pod tel.: 03925/9220
1800.



Objednávky oprav lze také objednat přímo online na adrese www.technisat.de/reparatur.

Pokud potřebujete zařízení vrátit, použijte prosím pouze následující adresu:

TechniSat Digital GmbH
Servisní
středisko
Nordstr. 4a
39418 Staßfurt



5 Popis DIGITRADIO 550 IR

5.1 Rozsah dodávky

Před uvedením do provozu zkontrolujte, zda je rozsah dodávky kompletní: 1x DIGITRADIO 550 IR
1x dálkové ovládání + BaGerien
1x návod k obsluze
1x napájecí jednotka

5.2 Speciální funkce DIGITRADIO 550 IR

DIGITRADIO 550 IR se skládá z přijímače DAB+/UKW/internetového rádia s následujícími funkcemi:

- Můžete uložit až 20 rozhlasových stanic DAB+/ FM/internetových stanic.
- Rádio přijímá na frekvencích FM 87,5-108 MHz (analogově) a DAB+ 174,9-239,2 MHz (digitální anténa).
- Internetové rádio prostřednictvím připojení WLAN.
- Streamování hudby prostřednictvím připojení BT.
- Přehrávání hudby MP3 prostřednictvím paměťového média USB
- Funkce budíku a časovače spánku.

6 Příprava zařízení DIGITRADIO 550 IR k provozu

6.1 Nastavení spotřebiče

- > Spotřebič postavte na pevný, bezpečný a vodorovný povrch. Zajistěte dobré větrání.



Poznámky:

- Nepokládejte spotřebič na měkké povrchy, jako jsou koberce, přikrývky, ani do blízkosti záclon a závěsů na stěnách. Stránka Větrací otvory by mohly být zakryty. To může přerušit potřebnou cirkulaci vzduchu. To by mohlo potenciálně vést k požáru spotřebiče.
- Protože se tento spotřebič odpojuje od elektrické sítě vytažením síťového adaptéru/zástrčky, je nutné, aby byl vždy snadno přístupný.
- Upozorňujeme, že nožičky spotřebiče mohou na některých površích nábytku zanechávat barevné stopy. Mezi nábytkem a spotřebičem používejte ochranu.
- DIGITRADIO 550 IR uchovávejte mimo dosah zařízení, která vytvářejí silná magnetická pole. V opačném případě může dojít k rušení příjmu.
- Na spotřebič nepokládejte žádné těžké předměty.

6.2 Zarovnání antény enne

Počet a kvalita přijímaných stanic závisí na podmínkách příjmu v místě instalace. Vynikajícího příjmu lze dosáhnout pomocí teleskopické antény.

- > Uvolněte teleskopickou anténu (13) z držáku, narovnejte ji a vytáhněte ji podélně.



Poznámka:

- Přesné nastavení antény je důležité zejména v okrajových oblastech příjmu DAB+. Na internetu najdete např. "www.dabplus.de", abyste rychle našli polohu nejbližšího stožáru vysílače.
- První hledání začněte u okna ve směru stožáru vysílače. Za špatného počasí může být příjem DAB+ možný jen v omezené míře.
- Během přehrávání stanice se antény nedotýkejte. To může vést ke zhoršení příjmu a výpadkům zvuku.

6.3 Připojení napájecí jednotky



POZOR!

Nedotýkejte se síťové zástrčky mokřýma rukama, hrozí nebezpečí úrazu elektrickým proudem.

Foukní!



POZOR!

Síťový kabel položte tak, aby o něj nikdo nemohl zakopnout.



Poznámky:

- Před zasunutím síťové zástrčky do zásuvky se ujistěte, že provozní napětí odpovídá napětí v místní síti.
- Použijte vhodnou, snadno přístupnou síťovou přípojku a nepoužívejte více zásuvek!
- V případě poruchy nebo kouře a zápachu vycházejícího z krytu okamžitě vytáhněte síťovou zástrčku ze zásuvky!
- Pokud spotřebič nebudete delší dobu používat, např. před cestou, odpojte zástrčku ze sítě.
- > Připojte stejnosměrnou zástrčku napájecího zdroje do zásuvky označené DC-IN (17) na zadní straně zařízení DIGITRADIO 550 IR.
- > Zasuňte síťovou zástrčku do síťové zásuvky.

6.4 Vložení baterií do dálkového ovládání

- > Posunutím ve směru šipky otevřete přihrádku na baterie na zadní straně dálkového ovladače.
- > Vložte baterie (2x AAA 1,5 V) do přihrádky na baterie podle polaritě uvedené v přihrádce na baterie.

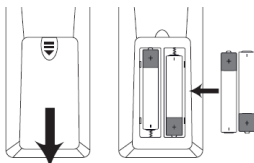

- > Opatrně opět zavřete kryt montážního prostoru tak, aby pojistné výstupky krytu zapadly do pouzdra.



Poznámky:

- K provozu dálkového ovládání potřebujete 2x alkalické baterie typu Micro, 1,5 V, LR03/AAA. Při vkládání baterií dbejte na správnou polaritu.
- Včas vyměňte slábnoucí zařízení BaSeries.

6.5 Připojení sluchátek



POZOR: Poškození sluchu!

Neposlouchejte hudbu při vysoké hlasitosti přes sluchátka. To může vést k trvalému poškození sluchu. Před použitím sluchátek nastavte hlasitost zařízení na minimální úroveň.



Používejte pouze sluchátka se stereofonním konektorem jack 3,5 mm.

- > Zasuňte zástrčku sluchátek do zdířky pro sluchátka (14) na zadní straně zařízení DIGITRADIO 550 IR. Zvuk je nyní reprodukován výhradně prostřednictvím sluchátek, reproduktory jsou ztlumeny.
- > Pokud chcete opět poslouchat prostřednictvím reproduktorů, odpojte náhlavní soupravu ze zásuvky náhlavní soupravy na zařízení.

6.6 Přehrávání hudby z externích zařízení

Prostřednictvím DIGITRADIO 550 IR můžete přehrávat hudbu z externích zařízení se zvukovým výstupem.

- > Připojte DIGITRADIO 550 IR ke zvukovému výstupu externího zařízení přes AUX-IN (15) pomocí standardního kabelu stereo jack (3,5 mm).

7 Obecné funkce zařízení

Nastavení a funkce můžete provádět pomocí tlačítek na spotřebiči i na dálkovém ovladači. Tlačítka na dálkovém ovladači slouží k ovládání přístroje podle popisu v tomto návodu k obsluze.



V tomto návodu k obsluze jsou tlačítka, která je třeba stisknout, zobrazena ve feU, položky menu nebo hlášení na displeji jsou zobrazeny v [hranatých závorkách] a provozní hlášení šipkou >.

Poznámka k obsluze zařízení:

Otočný knoflík ▼ TUNING/OK ▲ lze otáčet a stisknout. Stisknutím otočného knoflíku ▼ TUNING/OK ▲: Zvolte / potvrďte.

Otáčejte otočným knoflíkem ▼ TUNING/OK ▲: Volba stanice / volba možnosti v režimu Nabídka.

7.1 Zapnutí zařízení

- >  Zařízení DIGITRADIO 550 IR zapnete stisknutím tlačítka On/Standby (3) na zařízení nebo tlačítka On/Standby (14) na dálkovém ovladači.



Po prvním zapnutí je třeba nejprve zvolit ovládací jazyk pomocí ▲ / ▼ a výběr potvrdit tlačítkem OK. Poté můžete spustit průvodce nastavením. Zde můžete například aktualizovat datum a čas buď prostřednictvím DAB+/UKW, nebo internetu. Poté se provede pokus o navázání spojení se sítí WLAN. Za tímto účelem vyberte příslušnou síť Wi-Fi a v případě potřeby zadejte heslo Wi-Fi pomocí dálkového ovladače. Podrobné informace na Informace o nastaveních v průvodci nastavením naleznete v kapitole "16.8 Průvodce nastavením" na straně 33.

7.2 Vypnutí zařízení

- >  Zařízení DIGITRADIO 550 IR můžete přepnout do pohotovostního režimu stisknutím tlačítka On/Standby (3) na zařízení nebo tlačítka On/Standby (14) na dálkovém ovladači. Na displeji se zobrazí datum a čas.

7.3 Ovládání přístroje pomocí dálkového ovládání

Pomocí infračerveného dálkového ovládání můžete ovládat nejdůležitější funkce spotřebiče z pohodlí svého sedadla. Při ovládání spotřebiče pomocí dálkového ovladače dbejte na následující body:

- > Namiřte dálkový ovladač na infračervený přijímač (9) na přední straně spotřebiče.
- > Mezi dálkovým ovladačem a IR přijímačem musí být přímá viditelnost.
- > Pokud se sníží dosah dálkového ovládání, je třeba vyměnit baterie BaSeries za nové.



Maximální dosah je přibližně 5 metrů před zařízením.

7.4 Nastavení hlasitosti

- > Nastavte hlasitost pomocí tlačítek VOL +/- (10, 23) na dálkovém ovladači nebo otáčením otočného ovladače VOLUME +/- (10) na zařízení. Nastavená hlasitost se zobrazí na displeji.

7.5 Zapnutí ztlumení zvuku

- > Hlasitost můžete ztlumit pomocí tlačítka MUTE (13) na dálkovém ovladači.



Tento režim je signalizován příslušnou ikonou na stavovém řádku.

- > Dalším stisknutím tlačítka se hlasitost opět zapne.

7.6 Vyvolání displejů

- > Několikerým stisknutím tlačítka INFO (6) během přehrávání zdroje můžete zobrazit a přepínat některé další informace.

7.7 Indikace na displeji

Současný zdroj

DAB+

11:39

Denní doba

Název kanálu,
název,
interpret, další
informace,
nabídka,
seznamy

Deutschlandfunk

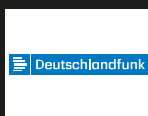

Deutschlandfunk
- Všechno, na
čem záleží



Stavový řádek s informacemi o síle příjmu WLAN a DAB+/FM, aktivní budíky, stereo/mono atd.



Zobrazení se může lišit v závislosti na zvolené funkci/zdroji. Postupujte podle pokynů na displeji.

- > Další informace zobrazované na displeji, jako je název, interpret nebo frekvence stanice, lze nastavit a posouvat v závislosti na zdroji/stanici pomocí tlačítka INFO.

Prezentace

Některé stanice DAB+ přenášejí další informace, jako je obal alba aktuální skladby, reklamy nebo webové údaje. Velikost okna lze upravit pomocí tlačítka OK na dálkovém ovladači nebo stisknutím tlačítka .

▼ TUNING/OK ▲ Otočný knoflík na přístroji.

8 Obsluha nabídky

V nabídce se pohybuje pomocí tlačítek MENU, ▲/▼, BACK a OK na dálkovém ovladači nebo pomocí tlačítek MENU, BACK a otočného knoflíku ▼ TUNING/OK ▲ na zařízení.

Nabídka zařízení je rozdělena na příslušnou podnabídku aktuálně vybraného zdroje, hlavní nabídku a systémová nastavení. Stisknutím tlačítka MENU otevřete dílčí nabídku aktuálně vybraného zdroje.

Pomocí tlačítek ▲/▼ na dálkovém ovladači nebo otáčením tlačítka ▼ TUNING/OK.

Pomocí otočného knoflíku ▲ na zařízení můžete procházet nastaveními a možnostmi. Stisknutím tlačítka OK na dálkovém ovladači nebo otočného knoflíku ▼ TUNING/OK ▲ na zařízení provedte výběr nebo aktivujte funkci.

Symbol "*" označuje aktuální výběr.

> Stisknutím tlačítka ZPĚT se vrátíte o krok zpět.



Zavřete nabídku: Stiskněte několikrát tlačítko MENU nebo počkejte přibližně 15 sekund.

8.1 Výběr zdrojů

> Několikrát stiskněte tlačítko MODE, dokud se na displeji nezobrazí požadovaný zdroj.

Alternativa:

> Stiskněte tlačítko MENU.

> Pomocí tlačítek ▲ nebo ▼ vyberte položku [Hlavní nabídka] a potvrďte výběr tlačítkem OK.

> Pomocí tlačítek ▲ nebo ▼ vyberte požadovaný zdroj a výběr potvrďte tlačítkem OK.

9 Internetová rádia a podcasty

DIGITRADIO 550 IR je vybaveno přijímačem internetového rádia.

Abyste mohli přijímat internetové rozhlasové stanice/podcasty, potřebujete router WLAN s přístupem k internetu.

> Stiskněte tlačítko MODE, dokud se na displeji nezobrazí [Internet Radio] nebo [Podcast].

Alternativa:

> Stiskněte tlačítko MENU a poté vyberte možnost [Hlavní nabídka > Internetová rádia] nebo [Podcasty].



Pokud zahajujete provoz internetového rádia poprvé, aniž byste při počátečním nastavení nakonfigurovali připojení WLAN, musíte nejprve nastavit připojení WLAN. Další informace naleznete v kapitole "16.3 Nastavení internetu" na straně 30.

9.1 Seznam kanálů

- > Stiskněte tlačítko MENU a vyberte možnost [Channel list] nebo [Poscast list]. Stiskněte tlačítko OK.



V části Seznam stanic jsou všechny internetové rozhlasové stanice zobrazeny v různých kategoriích.

- > Po výběru kategorie vyberte kanál a stiskněte tlačítko OK.



Chcete-li získat další informace o právě přehrávané stanici, stiskněte několikrát tlačítko INFO (bod 7.6).

9.2 Přidání internetových rozhlasových stanic do oblíbených

Do paměti oblíbených stanic lze uložit až 20 stanic. Uložené vysílače se zachovají i po výpadku napájení.

- > Nastavte požadovaný kanál.
- > Stiskněte jedno z číselných tlačítek 1 ... 9 (0 = 10) na dálkovém ovladači nebo 1 ...4 na zařízení a držte je stisknutá, dokud se na displeji nezobrazí [uloženo].
- > Chcete-li uložit další kanály, postup opakujte. Alternativně a pro paměťová místa 11 ... 20:
 - > Stiskněte a podržte tlačítko PRESET (5+ na přístroji), pomocí tlačítek ▲/▼ vyberte oblíbené paměťové místo 1...20 a stiskněte tlačítko OK.

9.3 Výběr oblíbené stanice

- > Krátce stiskněte požadované číselné tlačítko 1 ... 9 (0 = 10). Pokud jste na zvolené programové pozici neuložili žádnou stanici, zobrazí se [prázdné]. Hvězdička ve stavovém řádku označuje aktivně vybranou oblíbenou stanici.

Alternativa:

- > Krátce stiskněte tlačítko PRESET (5+ na přístroji) a pomocí tlačítek vyberte. ▲/▼ vyberte oblíbené paměťové místo 1...20 a stiskněte tlačítko OK.

9.4 Vymazání paměti programové pozice

- > Stačí uložit nový kanál na příslušnou programovou pozici.

10 Přehrávání hudby (médiá USB)

Prostřednictvím DIGITRADIO 550 IR máte možnost přehrávat hudební média MP3 na datovém nosiči USB. Za tímto účelem musí být nosič USB připojen k portu USB. (20) musí být připojen.

> Stiskněte tlačítko MODE, dokud se na displeji nezobrazí [USB].

Alternativně můžete použít následující tlačítko:

> Stiskněte tlačítko MENU a vyberte možnost [Hlavní nabídka > USB].

10.1 Přehrávání médií

> Pomocí tlačítek ▲ nebo ▼ vyberte seznam hudebních skladeb a poté hudební skladbu nebo složku s hudebními skladbami a stisknutím tlačítka OK skladbu přehrajte.

> Na displeji se zobrazí název skladby a doba přehrávání. 
Přehrávání/pauza.

 Další skladbu vyhledáte stisknutím a podržením tlačítka .

 Stiskněte 1x skladbu od začátku / 2x předchozí skladbu, stiskněte a podržte pro vyhledávání.

 Zastavení přehrávání.

10.2 Funkce opakování

>  Stisknutím tlačítka opakování (4) zopakujete obsah aktuální složky.

> Chcete-li funkci opět vypnout, stiskněte tlačítko Opakovat znovu.

> Stisknutím tlačítka Shuffle (5) přehrajete skladby v náhodném pořadí.

 Opakované a náhodné přehrávání lze aktivovat/deaktivovat také prostřednictvím nabídky.

11 Rádio DAB+

11.1 Co je DAB+

DAB+ je nový digitální formát, který umožňuje poslech křišťálově čistého zvuku bez šumu. Na rozdíl od běžných analogových rozhlasových stanic vysílá DAB+ několik stanic na jedné a téže frekvenci. Tomu se říká soubor nebo multiplex. Ansámbl se skládá z rozhlasové stanice a několika servisních složek nebo datových služeb, které rozhlasové stanice vysílají samostatně. Informace např. na www.dabplus.de nebo www.dabplus.ch.

11.2 Zapnutí příjmu rádia DAB+

> Stiskněte tlačítko MODE, dokud se na displeji nezobrazí [Rádio DAB+].

Alternativa:

> Stiskněte tlačítko MENU a vyberte možnost [Hlavní nabídka > DAB+].



Při prvním spuštění DAB+ se provede kompletní vyhledání stanice. Poté se zobrazí seznam stanic (viz bod 11.4).

11.3 Provést vyhledávání

Automatické vyhledávání prohledává všechny kanály DAB III. pásma a vyhledává tak všechny stanice vysílané v oblasti příjmu.



Po dokončení vyhledávání se přehraje první stanice v alfanumerickém pořadí.

> Chcete-li provést úplné vyhledávání, stiskněte tlačítko SCAN.

Na displeji se zobrazí "Search". Vyhledávání se spustí, na displeji se zobrazí ukazatel průběhu. Poté se zobrazí seznam stanic

> Po dokončení vyhledávání kanálů stiskněte tlačítka ▲ nebo ▼ a OK, když se zobrazí seznam kanálů, a vyberte kanál.

Alternativa:

> Stiskněte tlačítko MENU a pomocí tlačítek ▲ nebo ▼ vyberte možnost [Kompletní vyhledávání]. Potvrďte stisknutím tlačítka OK.



Pokud není nalezena žádná stanice, zkontrolujte anténu a případně změňte místo instalace (bod 6.2).

11.3.1 Ruční vyhledávání

Pokud chcete provést ruční skenování kanálů, postupujte následovně:

> Vyberte položky [MENU] > [Manual setting] a stiskněte tlačítko OK.

> Pomocí tlačítek ▲ nebo ▼ vyberte frekvenci stanice a stiskněte tlačítko OK.



Pokud jsou na zvolené frekvenci vysílány vysílače, zobrazí se to na panelu stability (viz také bod 11.8). Pokud tyto stanice ještě nejsou v seznamu stanic, budou tam nyní uloženy.

11.4 Vyvolání seznamu kanálů

- > Pomocí seznamu stanic můžete kontrolovat a přehrávat stanice nalezené v zařízení. Stisknutím tlačítka ▲ nebo ▼ vyvoláte seznam stanic a vyberete stanici.
- > Chcete-li vybrat zvýrazněnou stanici, stiskněte tlačítko OK.
- > Můžete také stisknout tlačítko MENU a stisknout ▲ nebo ▼ >. Vyberte možnost [Seznam kanálů].

11.5 Uložení oblíbených stanic DAB+

Do paměti oblíbených stanic lze uložit až 20 stanic. Uložené vysílače se zachovají i po výpadku napájení.

- > Nastavte požadovaný kanál.
- > Stiskněte jedno z číselných tlačítek 1 ... 9 (0 = 10) na dálkovém ovladači nebo 1 ...4 na zařízení a držte je stisknutá, dokud se na displeji nezobrazí [uloženo].
- > Chcete-li uložit další kanály, postup opakujte. Alternativně a pro paměťová místa 11 ... 20:
- > Stiskněte a podržte tlačítko PRESET (5+ na přístroji), pomocí tlačítek ▲/▼ vyberte oblíbené paměťové místo 1...20 a stiskněte tlačítko OK.

11.6 Přehrávání oblíbených stanic

- > Krátce stiskněte požadované číselné tlačítko 1 ... 9 (0 = 10). Pokud jste na zvolené programové pozici neuložili žádnou stanici, zobrazí se [prázdné]. Hvězdička ve stavovém řádku označuje aktivně vybranou oblíbenou stanici.

Alternativa:

- > Krátce stiskněte tlačítko PRESET (5+ na přístroji) a pomocí tlačítek vyberte. ▲/▼ vyberte oblíbené paměťové místo 1...20 a stiskněte tlačítko OK.

11.7 Vymazání paměti programové pozice

- > Uložte nový kanál na příslušnou programovou pozici.

11.8 Síla signálu

- > Několikrát stiskněte tlačítko INFO. Zobrazí se síla signálu.
- > Na panelu úrovně se zobrazuje aktuální úroveň.



Vysílače, jejichž úroveň je nižší než požadovaná minimální síla signálu, nevysílají dostatečný signál. V případě potřeby seřídte anténu podle popisu v bodě 6.2.



Několikerým stisknutím tlačítka INFO se přepínají různé informace, např. typ programu, název multiplexu, frekvence, chybovost signálu, datový tok, formát programu, datum.

11.9 Dynamic Label Plus

Pokud to poskytovatel programu podporuje, umožňuje služba Dynamic Label Plus například dodatečné zobrazení názvu aktuálního programu nebo názvu a interpreta.

11.10 Nastavení DRC

Míra komprese kompenzuje dynamické výkyvy a s nimi spojené změny objemu.

- > Stiskněte tlačítko MENU a výběrem položky [Nastavení hlasitosti] zvolte požadovanou míru komprese.
- > Pomocí tlačítek ▲/▼ vyberte míru komprese:
 - DRC vysoká - Vysoká komprese
 - DRC nízká - Nízká komprese
 - DRC vypnuto - Komprese je vypnutá.
- > Potvrďte stisknutím tlačítka OK.

11.11 Odstranění neaktivních stanic

- > Stiskněte tlačítko MENU a pomocí ▲ nebo ▼ vyberte možnost [Odstranit neaktivní kanály].
- > Potvrďte stisknutím tlačítka OK.
- > Vyberte ▲ nebo ▼ > [Ano] a potvrďte stisknutím tlačítka OK.

12 Rádio FM

121 Zapnutí režimu rádia FM

> Stiskněte tlačítko MODE, dokud se na displeji nezobrazí [FM].

Alternativně můžete nastavit:

> Stiskněte tlačítko MENU a vyberte možnost [Hlavní nabídka > FM].



Při prvním zapnutí je frekvence nastavena na 87,5 MHz.



Pokud jste již nastavili nebo uložili stanici, rádio bude přehrávat poslední nastavenou stanici.



U stanic RDS se zobrazí název stanice.

Vyrovnejte anténu, abyste zlepšili příjem.

122 Příjem FM s informacemi RDS

RDS je postup pro vysílání doplňkových informací o stanicích FM. Vysílací stanice s RDS vysílají například název své stanice nebo typ programu. Tyto údaje se zobrazují na displeji.

> Zařízení může přijímat informace RDS:

RT (rozhlasový text),

PS (název stanice),

PTY (typ programu)

reprezentovat.

123 Ruční nastavení přenosové frekvence

> Několikrát stiskněte tlačítko ▲ nebo ▼ a nastavte požadovanou vysílací frekvenci. Na displeji se zobrazí frekvence v krocích po 0,05 MHz.

124 Automatické vyhledávání

> Stisknutím tlačítka SCAN spustíte automatické vyhledávání stanic. Vysílací frekvence bude na displeji blikat směrem nahoru.

nebo

> Stisknutím a podržením tlačítka ▲ nebo ▼ po dobu přibližně 2 sekund se automaticky vyhledá další stanice s dostatečným signálem.



Pokud je nalezena stanice FM s dostatečně silným signálem, vyhledávání se zastaví a stanice se přehraje. Pokud je přijata stanice RDS, zobrazí se název stanice a případně text rádia.



Chcete-li nastavit slabší stanice, použijte ruční výběr stanice.



V nastavení Menu > Scan (Skenování) můžete nastavit, zda má skenování vyhledávat pouze silné stanice (pouze silné stanice). Za tímto účelem stiskněte tlačítko MENU

> Nastavení vyhledávání > [Ano]. Výběr potvrďte tlačítkem OK. Pokud je vybrána možnost [NE], vyhledávání kanálů se zastaví pro každý kanál. Ty však mohou být také rušeny.

125 Nastavení mono/stereo

- > Stiskněte tlačítko MENU a pomocí ▲ nebo ▼ vyberte položku [Nastavení zvuku].
- > Zvolte [YES] pro přehrávání zvuku v monofonním režimu pouze při slabém příjmu FM nebo [NO] pro přehrávání zvuku ve stereofonním režimu (pouze za dobrých příjmových podmínek).
- > Potvrďte stisknutím tlačítka OK.

126 Ukládání stanic FM

Do paměti oblíbených stanic lze uložit až 20 stanic.

Uložené vysílače se zachovají i po výpadku napájení.

- > Nastavte požadovaný kanál.
- > Stiskněte jedno z číselných tlačítek 1 ... 9 (0 = 10) na dálkovém ovladači nebo 1 ...4 na zařízení a držte je stisknutá, dokud se na displeji nezobrazí [uloženo].
- > Chcete-li uložit další kanály, postup opakujte. Alternativně a pro paměťová místa 11 ... 20:
 - > Stiskněte a podržte tlačítko PRESET (5+ na přístroji), pomocí tlačítek ▲/▼ vyberte oblíbené paměťové místo 1...20 a stiskněte tlačítko OK.

127 Výběr naprogramovaných stanic

- > Krátce stiskněte požadované číselné tlačítko 1 ... 9 (0 = 10). Pokud jste na zvolené programové pozici neuložili žádnou stanici, zobrazí se [prázdné]. Hvězdička ve stavovém řádku označuje aktivně vybranou oblíbenou stanici.

Alternativa:

- > Krátce stiskněte tlačítko PRESET (5+ na přístroji) a pomocí tlačítek vyberte. ▲/▼ vyberte oblíbené paměťové místo 1...20 a stiskněte tlačítko OK.

128 Vymazání paměti programové pozice

- > Uložte nový kanál na příslušnou programovou pozici.

13 Zvuk Bluetooth

13.1 Aktivace režimu Bluetooth

- > Stiskněte tlačítko MODE, dokud se na displeji nezobrazí [Bluetooth Audio].

Alternativa:

- > Stiskněte tlačítko MENU a vyberte možnost [Hlavní nabídka > Bluetooth].



Režim párování je signalizován blikajícím nápisem [BT] ve stavovém řádku displeje.



Pokud již bylo DIGITRADIO 550 IR spárováno s jiným zařízením, které je v dosahu, spojení se naváže automaticky.

13.2 Spojka

- > Aktivujte Bluetooth na svém hudebním přehrávači, např. smartphonu nebo tabletu.



Chcete-li aktivovat Bluetooth na hudebním přehrávači, přečtěte si návod k obsluze zařízení, které chcete spárovat s DIGITRADIO 550 IR.



Vezměte prosím na vědomí, že k zařízení DIGITRADIO 550 IR se může připojit vždy pouze 1 zařízení.



Nepřekračujte maximální dosah Bluetooth 10 metrů, abyste zajistili dokonalou kvalitu přehrávání.

- > Vyberte seznam zařízení Bluetooth nalezených v hudebním přehrávači.
- > Vyhledejte v seznamu položku DIGITRADIO 550 IR a vyberte ji. Pokud budete vyzváni k zadání kódu PIN, zadejte "0000" (4x nula).
- > Po úspěšném dokončení párování přestane na displeji DIGITRADIO 550 IR blikat [BT].

13.3 Přehrávání hudby

- > Vyberte hudební skladbu v přehrávači a přehrajte ji.

- > Zvuk je nyní přehráván přes DIGITRADIO 550 IR.



Pomocí tlačítek přehrávání na dálkovém ovladači DIGITRADIO 550 IR můžete ovládat přehrávání na hudebním přehrávači (pouze u kompatibilních zařízení).

- ▶▶ Přeřát/pozastavit.
- ▶▶▶ Další titul.
- ◀◀ Dvojitým stisknutím přehrajete předchozí skladbu, jedním stisknutím přehrajete skladbu od začátku. ■ Zastavení přehrávání.
-  Ujistěte se, že hlasitost hudebního přehrávače není nastavena příliš nízkou.

14 Zvukový vstup

Zvuk externího zařízení můžete přehrávat prostřednictvím reproduktorů DIGITRADIO 550 IR.

- > Připojte externí zařízení ke konektoru AUX-IN (19, 3,5 mm stereo jack) na zadní straně DIGITRADIO 550 IR.
- > Pomocí tlačítka MODE vyberte zvukový vstup AUX-IN. Na displeji se zobrazí Zobrazí se [Aux-In].

 Ovládání a přehrávání se provádí na externím zařízení. Nenastavujte příliš nízkou hlasitost, abyste se vyhnuli šumu v pozadí.

15 Pokročilé funkce

15.1 Funkce spánku

- > Stiskněte tlačítko MENU a vyberte možnost [Hlavní nabídka > Spánek]. Alternativně: Stiskněte tlačítko SLEEP(2).
- > Pomocí tlačítek ▲ nebo ▼ můžete nastavit dobu, po které se spotřebič přepne do pohotovostního režimu v každém provozním režimu v krocích po 15, 30, 45, 60, 90 a 120 minutách.

Alternativa:

- > Několikrát stiskněte tlačítko SLEEP.

 Ve stavovém řádku displeje se zobrazí symbol měsíce s časem, který zbývá do přepnutí DIGITRADIO 550 IR do pohotovostního režimu.

15.2 Budík

- > Stiskněte tlačítko MENU a vyberte možnost [Hlavní nabídka > Budík].

Alternativa:

- > Stisknutím tlačítka Budík (17) přejdete přímo do konfigurace budíku.

15.2.1 Nastavení času budíku

 Funkci budíku lze spustit až po nastavení správného času. V závislosti na konfiguraci se tak stane automaticky nebo

je třeba nastavit ručně. Čas lze aktualizovat buď ručně, prostřednictvím DAB+/UKW nebo přes internet. Další informace o tom naleznete v kapitole 16.4.

- > Pomocí tlačítek ▲ nebo ▼ vyberte jednu z pamětí budíku Budík 1 nebo Budík 2 a potvrďte tlačítkem OK.
- > Poté postupně projděte všechny body. Každou položku potvrďte tlačítkem OK.

Budík

- > Můžete si vybrat mezi možnostmi Vypnuto, Denně (každý den v týdnu), Jednou, Všední dny (Po - Pá) nebo Víkendy (So a Ne). Stisknutím tlačítka OK nastavení přijmete.

Čas probuzení

- > Zde můžete zadat čas buzení a případně i datum. Nejprve vyberte hodiny pomocí tlačítek ▲/▼ a stiskněte tlačítko OK pro přijetí. Poté zadejte minuty. Stisknutím tlačítka OK je rovněž přijmete.



Pokud jste v položce Opakovat vybrali možnost [Jednou], musíte zadat datum i čas.

Zdroj:

- > Poté se zadá zdroj. K dispozici je bzučák, DAB+ nebo FM. Nastavení přijmete stisknutím tlačítka OK.

Program

- > Pokud jste vybrali DAB+ nebo FM, můžete určit, zda chcete, aby vás budila poslední poslouchaná stanice, nebo stanice ze seznamu oblíbených.

Doba trvání

- > Zadejte čas, kdy má být budík aktivní.

Svazek

- > Pomocí tlačítek ▲/▼ vyberte hlasitost, při které chcete být probuzeni.

Uložit

- > Stisknutím tlačítka OK budík uložíte.



Budík je aktivní, jakmile nastavíte opakování budíku na Denně, Jednou, Víkend nebo Pracovní dny. Ve stavovém řádku se zobrazí symbol budíku s příslušným číslem aktivního budíku a časem buzení.

15.22 Vypnutí budíku po buzení

- > Stisknutím tlačítka Zapnuto/Pohotovostní režim budík vypnete. 
- Symbol budíku se na displeji stále zobrazuje, když je tlačítko
Opakování budíku je nastaveno na Denní, Víkend nebo Pracovní dny.

15.23 Vypnutí budíku

- > V nabídce příslušného budíku vyberte možnost > Opakovat: Vypnuto.

15.24 Funkce Snooze

- > Když je budík aktivní, stisknutím tlačítka SNOOZE (1) aktivujete funkci odložení. Budík se ztlumí a znovu se spustí po uplynutí nastavené doby snooze. Dobu odložení buzení lze prodloužit několikanásobným stisknutím tlačítka SNOOZE (5, 10, 15... minut).

16 Nastavení systému

Všechna nastavení popsaná v této části platí stejně pro všechny zdroje.

- > Otevřete nabídku a pomocí tlačítek ▲ / ▼ vyberte položku [Nastavení systému]. Stisknutím tlačítka OK otevřete systémová nastavení.

16.2 Ekvalizér

- > Stiskněte tlačítko MENU a vyberte [Nastavení systému] > [Ekvalizér].

Alternativně: Stiskněte tlačítko EQ (19) na dálkovém ovladači.

Zde můžete provést různá nastavení ekvalizéru a upravit zvuk podle svých představ.

Máte na výběr mezi:

Normální, Jazz, Rock, Klasika, Pop a Můj EQ.

- > Pomocí tlačítek ▲/▼ vyberte nastavení ekvalizéru a stisknutím tlačítka OK nastavení přijměte.

16.2.1 Nastavení ekvalizéru

- > Vyberte možnost [My EQ setting] a stiskněte tlačítko OK.
- > Pomocí tlačítek ▲ / ▼ vyberte možnost [Výšky] pro nastavení výšek nebo [Basy] pro nastavení basů. Poté stiskněte tlačítko OK.
- > Nyní můžete pomocí tlačítek ▲ / ▼ nastavit hodnotu mezi -14 a +14 dB. Stisknutím tlačítka OK nastavení přijmete.

16.3 Kvalita zvukového proudu

V závislosti na rychlosti internetu lze upravit kvalitu zvukového proudu internetových rozhlasových stanic (pokud je k dispozici). Čím vyšší je kvalita, tím vyšší je přenos dat.

- > Stiskněte tlačítko MENU a vyberte [Nastavení systému] > [Kvalita zvukového proudu].
- > Vyberte úroveň kvality a stisknutím tlačítka OK ji uložte.



16.4 Internetová nastavení

- > Stiskněte tlačítko MENU a vyberte [Nastavení systému] > [Nastavení internetu].



V této nabídce najdete některá nastavení a informace o připojení k Internetu.

16.4.1 Průvodce sítí

- > Chcete-li vytvořit připojení k síti WLAN, vyberte možnost [Průvodce sítí]. 

Průvodce sítí zobrazí všechny sítě WLAN v dosahu. stanice. Vyberte známou síť Wi-Fi pomocí ▲/▼ a OK, vyberte možnost [Přeskočit WPS] a poté zadejte příslušné heslo pomocí zobrazené klávesnice.  Poté vyberte pole a stiskněte tlačítko OK. Pokud heslo je správné, bude nyní navázáno spojení s touto sítí.  Zda připojení existuje, poznáte podle signálního proužku ve stavovém řádku displeje.



 Chcete-li záznam zrušit, vyberte a stiskněte tlačítko OK.  Pokud jste udělali chybu při psaní, můžete poslední zadané písmeno vymazat stisknutím tlačítka .

- > Pokud chcete místo zadávání hesla navázat připojení WPS, postupujte po výběru sítě WLAN takto:



Informace o aktivaci WPS na vašem routeru naleznete v návodu k obsluze routeru.





- > Po výběru sítě WLAN na zařízení DIGITRADIO 550 IR vyberte možnost Stiskněte [tlačítko]. Postupujte podle pokynů na displeji.
 - > Stisknutím příslušného tlačítka spustíte na routeru funkci WPS.
- > Pokud váš router podporuje pouze PIN WPS, vyberte na DIGITRADIO 550 IR možnost [PIN] a poznamenejte si PIN zobrazený na displeji. Kód PIN pak musíte zadat do směrovače.

16.4.2 Připojení WPS

- > Pokud je váš router vybaven funkcí WPS, vyberte možnost [Nastavení internetu > Nastavení WPS]. Tím se vytvoří přímé připojení ke směrovači bez nutnosti zadávat heslo WLAN.

-  Informace o aktivaci WPS na vašem routeru naleznete v návodu k obsluze routeru.
- > Stisknutím příslušného tlačítka spusťte na routeru funkci WPS. Postupujte podle pokynů na displeji přístroje DIGITRADIO 550 IR.

16.4.3 Další informace o síťovém připojení

-  Chcete-li zobrazit další informace o aktuálním připojení, vyberte možnost [Zobrazit nastavení].
-  Pokud znáte parametry sítě a chcete je nakonfigurovat ručně, vyberte možnost [Ruční nastavení]. Postupujte podle pokynů na displeji.
-  Chcete-li odstranit již nepotřebná připojení WLAN, vyberte možnost [Odstranit síťový profil].
-  Výběrem možnosti [Odstranit nastavení sítě] odstraníte všechna aktuální nastavení Internetu.
-  Pokud má být připojení WLAN zachováno i v pohotovostním režimu, vyberte možnost [Allow WLAN connection in standby]. Toto nastavení zvyšuje spotřebu energie.

16.5 Nastavení času

- > Stiskněte tlačítko MENU a vyberte [Nastavení systému] > [Čas/datum].
- > Chcete-li nastavit čas a datum ručně, vyberte možnost [Nastavit čas/datum].
Tlačítkem OK vyberte hodnotu. Pomocí tlačítek ▲ nebo ▼ změnit.
- > Potvrďte stisknutím tlačítka OK.
- > Výběrem možnosti [Aktualizace času] určete, zda se má čas aktualizovat automaticky prostřednictvím DAB+, FM nebo internetu, nebo zda jej chcete zadat ručně (bez aktualizace).
- > Za tímto účelem vyberte možnost [Aktualizovat z DAB+], [Aktualizovat z FM], [Aktualizovat z NET] nebo [Neaktualizovat].
- > V možnosti [Nastavit formát] můžete aktivovat 12hodinový nebo 24hodinový formát. Výběr potvrďte tlačítkem OK.

- > V části [Nastavit časové pásmo] vyberte aktuální časové pásmo, ve kterém se nacházíte, a v části [Letní čas?] zadejte, zda má být letní čas aktuálně aktivní. Toto nastavení se zobrazí pouze v případě, že jste předtím v nastavení aktualizace zvolili možnost Aktualizovat NET. Aktualizovat ze sítě NET v nastavení aktualizace.

16.6 Jazyk

- > Stiskněte tlačítko MENU a vyberte [Systémová nastavení] > [Jazyk].
- > Pomocí ▲ nebo ▼ vyberte jeden z dostupných jazyků nabídky a potvrďte výběr stisknutím tlačítka OK.

16.7 Tovární nastavení

Pokud změníte umístění zařízení, např. se přestěhujete, může se stát, že uložené kanály již nebudete moci přijímat. V takovém případě můžete všechny uložené kanály odstranit obnovením továrního nastavení a poté spustit nové vyhledávání kanálů.

- > Stiskněte tlačítko MENU a vyberte [Nastavení systému] > [Tovární nastavení].
- > Potvrďte stisknutím tlačítka OK.
- > Pomocí ▲ nebo ▼ vyberte možnost ANO a potvrďte bezpečnostní výzvu stisknutím tlačítka OK.



Všechny dříve uložené kanály a nastavení budou odstraněny. Po obnovení můžete spustit průvodce nastavením (bod 16.8).

16.8 Aktualizace softwaru

Čas od času mohou být poskytovány aktualizace softwaru, které mohou obsahovat vylepšení nebo opravy chyb. DIGITRADIO 550 IR je proto vždy aktuální.

- > Stiskněte tlačítko MENU a vyberte [System settings] > [Software update].
- > Pokud chcete, aby DIGITRADIO 550 IR pravidelně vyhledávalo nové verze softwaru, vyberte možnost [Auto-Update].
- > Chcete-li nyní zkontrolovat, zda je k dispozici novější verze softwaru Sokware, vyberte možnost [Hledat nyní].



Pokud je nalezena aktualizace softwaru Sokware, postupujte podle pokynů na displeji.



Pro vyhledání a stažení aktualizací softwaru musí být zařízení DIGITRADIO 550 IR připojeno k internetu. Během procesu aktualizace nevypínejte DIGITRADIO 550 IR!

16.9 Průvodce nastavením

- > Stiskněte tlačítko MENU a vyberte [Nastavení systému] > [Průvodce nastavením].

 Průvodce nastavením se spustí automaticky při prvním zapnutí zařízení. Nejprve vyberte jazyk pomocí ▲ / ▼ a potvrďte výběr tlačítkem OK.

- > Jakmile se na displeji zobrazí zpráva [Execute now], vyberte možnost [YES] a potvrďte ji tlačítkem OK.

 Pokud vyberete možnost [Ne], průvodce se zavře a požadovaná nastavení budete muset provést ručně.

Nyní budete provedeni nastavením krok za krokem.

- > V části [Datum/čas] vyberte požadovaný formát zobrazení času (kapitola 16.4) a stiskněte tlačítko OK.

- > V dalším kroku je třeba vybrat zdroj, prostřednictvím kterého se má synchronizovat čas a datum (více informací viz kapitola 16.4).

 Pokud jste vybrali možnost [Aktualizovat ze sítě], musíte zadat časové pásmo a letní/zimní čas.

Po nastavení času a data se nyní provedou některá síťová nastavení.

- > Vyberte, zda má připojení WLAN zůstat aktivní i v pohotovostním režimu. Stiskněte tlačítko OK.

- > Ujistěte se, že se zařízení nachází v oblasti příjmu požadované sítě Wi-Fi a že máte přístupové údaje. V některých případech může být nutné provést některá nastavení na směrovači. V takovém případě si přečtěte příslušný návod k obsluze.

 Po vyhledání dostupných bezdrátových sítí se zobrazí výsledek.

- > Vyberte požadovanou bezdrátovou síť a potvrďte výběr tlačítkem OK. Vyberte možnost Přeskočit WPS a zadejte heslo.

 Pokud se jedná o chráněnou síť, budete vyzváni k zadání příslušného přístupového klíče.

- > Za tímto účelem vyberte příslušný znak.

- > Poté zadejte vybraný znak stisknutím tlačítka OK.

 Takto pokračujte, dokud se ve vstupním poli nezobrazí celý přístupový klíč.



CANCEL Chcete-li záznam zrušit, vyberte pole a stiskněte tlačítko OK. **BKSP**
Pokud jste udělali chybu při psaní, můžete poslední zadané písmeno vymazat stisknutím tlačítka .

- > **OK** Poté vyberte a stiskněte tlačítko OK. Pokud bylo heslo zadáno správně, bude nyní navázáno spojení s touto sítí.
- > Když se na displeji zobrazí zpráva [Průvodce nastavením dokončen], stiskněte tlačítko OK.



Další informace o nastavení síťového připojení naleznete v kapitole "16.3 Nastavení internetu" na straně 30.

16.10 Informace

- > Stiskněte tlačítko MENU a vyberte [Nastavení systému] > [Informace].
- > Potvrďte stisknutím tlačítka OK.
- > Zobrazí se verze softwaru Sokware.

16.11 Osvětlení displeje

Jas displeje můžete nastavit pro provoz i pohotovostní režim.

- > Stiskněte tlačítko MENU a vyberte [Nastavení systému] > [Osvětlení].
- > Výběrem možnosti [Provoz] nebo [Pohotovostní režim] nastavte jas pro provozní nebo pohotovostní režim.
- > Jas můžete nastavit ve třech krocích.
- > Výběr potvrďte tlačítkem OK.

Automatické stmívání

- > Když je aktivní funkce automatického stmívání, displej se po nastavené době nastaví na hodnotu jasu v pohotovostním režimu.



Abyste předešli riziku úrazu elektrickým proudem, nečistěte spotřebič mokrým hadříkem nebo pod tekoucí vodou. Před čištěním odpojte síťovou zástrčku!



Nepoužívejte drátěnky, drhnoucí prášek ani rozpouštědla, jako je alkohol nebo benzín.



Nepoužívejte žádné z následujících látek: Slanou vodu, insekticidní čpavek, chlorovaná nebo kyselá rozpouštědla (čpavek), čisticí prášek.



Kryt čistěte měkkým hadříkem navlhčeným vodou. Nepoužívejte rozpouštědla, lihoviny, ředidla apod.; mohly by poškodit povrch zařízení.



Displej čistěte pouze měkkým bavlněným hadříkem. V případě potřeby použijte bavlněný hadřík s malým množstvím nealkalické mýdlové vody zředěné vodou nebo alkoholem.



Jemně třete bavlněnou látkou o povrch, dokud není zcela suchý.

18 Eliminace chyb

Pokud přístroj nefunguje, jak má, zkontrolujte jej podle následující tabulky.

Symptom	Možná příčina/náprava
Zařízení nelze zapnout.	Zařízení není napájeno. Připojte správně síťový kabel/napájecí jednotku do zásuvky.
Není slyšet žádný zvuk.	Zvyšte hlasitost.
Displej se nezapne.	Odpojte spotřebič od elektrické sítě a znovu jej napájejte.
Příjem přes DAB+/FM je špatný.	Změňte polohu antény nebo DIGITRADIO 550 IR.
Zařízení nelze provozovat.	Odpojte spotřebič od elektrické sítě a znovu jej napájejte.
Připojení k síti WLAN není možné	Restartujte průvodce sítí WLAN a zkontrolujte, zda bylo heslo zadáno správně.
Zařízení se automaticky vypne.	V závislosti na režimu přehrávání se zařízení automaticky přepne do pohotovostního režimu, pokud neprobíhá žádné přehrávání, byla snížena hlasitost a po dobu 15 minut nebyla provedena žádná operace. Funkce automatického pohotovostního režimu může být aktivní.
Špatné připojení Bluetooth a výpadky	Nepřekračujte maximální dosah 10 m přes Bluetooth.

Pokud se vám ani po popsání kontrolách n e p o d a ř í závalu odstranit, kontaktujte technickou horkou linku.

19 Technické údaje / informace výrobce

S výjimkou technických změn a chyb.

Provozní režimy	Internetové rádio/podcasty, DAB+, FM, Bluetooth, USB, AUX-IN.
Napájení	DC 9 V, 3 A prostřednictvím dodávaného externího napájecího zdroje
Zobrazit	2,4" TFT
Frekvence	FM: 87,5 - 108 MHz DAB+: Pásmo III 174 - 240 MHz Bluetooth V5.2: 2402 - 2480 MHz WIFI: 802.11 a/b/g/n 2412 - 2472 MHz 5150 - 5700 MHz
Vysílací výkon (EIRP)	Bluetooth: 2 dBm WLAN: 19 dBm
Zvukové formáty	MP3
Spotřeba energie	v provozu max.: 27 W v pohotovostním režimu: < 1 W Pohotovostní režim s aktivní sítí: < 2 W
Výstupní výkon zvuku	10 W (2x 5 W) RMS
Okolní podmínky Provoz	Teplota: 0 °C ~ 35 °C Vlhkost v poklopu: 5 - 90 % relativní vlhkosti v poklopu (nekondenzující)
Hmotnost	~ 1,1 kg
Rozměry (ŠxHxV)	210 x 143 x 123 mm

Technické údaje dodávané napájecí jednotky

Výrobce	TechniSat Digital GmbH, Julius-Saxler-Straße 3, D-54550 Daun
Identifikátor modelu	R241-0903000E
Vstupní napětí	AC 100 - 240 V
Vstupní frekvence střídavého proudu	50/60 Hz
Výstupní napětí	DC 9,0 V
Výstupní proud	3,0 A
Výstupní výkon	27,0 W
Důsledná efektivita provozu	86,8 %
Účinnost při nízkém zatížení	86,0 %
Spotřeba energie bez zatížení	0,09 W

Obal vašeho spotřebiče se skládá výhradně z recyklovatelných materiálů. Vytřídte je odpovídajícím způsobem a odevzdejte je do "duálního systému". Tento výrobek je označen v souladu se směrnicí 2012/19/EU o odpadních elektrických a elektronických zařízeních (OEEZ) a po skončení jeho životnosti nesmí být likvidován společně s běžným domovním odpadem, ale musí být musí být odevzdán na sběrném místě pro recyklaci elektrických a elektronických zařízení.



Symbol na výrobku, v návodu k použití nebo na obalu je uveden.

Materiály jsou recyklovatelné podle jejich označení. Opětovným použitím, recyklací materiálů nebo jinými formami recyklace starých spotřebičů významně přispíváte k ochraně našeho životního prostředí.



Požádejte místní úřad o informace o příslušném středisku pro likvidaci odpadu. Zajistěte, aby vybité baterie a elektronický šrot nebyly likvidovány společně s domovním odpadem, ale byly řádně zlikvidovány (zpětný odběr specializovanými prodejci, nebezpečný odpad).



Důležité upozornění k likvidaci baterií/dobíjecích baterií: Baterie/dobíjecí baterie mohou obsahovat toxické látky, které jsou škodlivé pro životní prostředí, a musí být likvidovány odděleně od zařízení. Chemické složení naleznete v technických údajích nebo na potisku na baterii.

Je proto nutné, abyste baterie BaGeria/dobíjecí baterie likvidovali v souladu s platnými právními předpisy. Nikdy nevyhazujte baterie do běžného domovního odpadu. Použité baterie můžete bezplatně zlikvidovat u svého specializovaného prodejce nebo ve speciálních likvidačních centrech.

U výrobků s přihrádkou na baterii můžete baterii vyjmout přímo. Pokud jsou baterie instalovány napevno, v žádném případě se je nepokoušejte vyjmout sami. V takovém případě se obraťte na příslušný odborný personál, např. na firmu zabývající se likvidací odpadu.

Tímto vám doporučujeme, abyste před likvidací zařízení na vlastní odpovědnost vymazali všechny osobní údaje uložené v zařízení.

Vše o vašem produktu TechniSat v jedné složce.

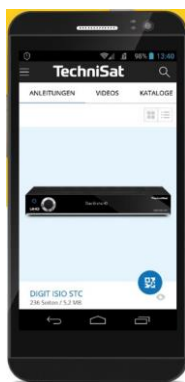

Návod k
obsluze

S aplikací INFODESK od společnosti TechniSat si můžete na svém chytrém telefonu nebo tabletu snadno a rychle prohlédnout návody k obsluze, katalogy, brožury a informativní videa o produktech.

Naskenujte QR kód a stáhněte si App Znamka pro iOS nebo Android.

TechniSat
INFODESK

JETZT AUF
Google Play

Laden im
App Store

www.technisat.de/infodesk

Techni Sat Digital GmbH je společností TechniroDa Holding GmbH a nadace LE88ER, Techni Park Julius Saxler Strasse 3 5 550 Daun/Eifel

iTechnický satelit

20240416ORV3